



*Innowacyjne aplikacje
z tworzyw sztucznych*

AMARGO[®]

Zbiorniki z rotomouldingu

Cennik 2008



ul. Pogodna 10 , Piotrkówek Mały
05-850 Ożarów Mazowiecki
email: biuro@amargo.pl
tel: +48 758 88 27, 22 244 29 38,
22 201 24 03
fax: +48 22 722 34 48

**Zadzwoń,
Zapytaj,
Ustal RABAT!!!**

www.amargo.pl



Zbiornik piwniczny GKT 1.25 (1250 litrów) z zabezpieczającym pasem stalowym

Zbiornik	Wymiary w mm (d/s/h)	Waga w kg	Kod Katalogowy	Cena zł/szt.
Czarny wraz z pokrywą	1240/720/1520	60	G0000719	2 300,00
Czarny wraz z pokrywą, stabilizatorem dopływu, syfonem przelewu	1240/720/1520	60	G0001717	2 760,00



Zbiornik podziemny GET 1.0 (1000 litrów) z pokrywą

Zbiornik	Wymiary w mm (d/s/h)	Waga w kg	Kod Katalogowy	Cena zł/szt.
Biały do wody pitnej	2020/900/1350	90	G0001563	1 670,00
Czarny na ścieki	2020/900/1350	90	G0000712	1 285,00
Czarny na ścieki i fekalia, z ukształtowaną pokrywą i kopułą	2020/900/1350	90	G0001429	2 090,00



Zbiornik podziemny GET 2.4 (2400 litrów)

Zbiornik	Wymiary w mm (d/s/h)	Waga w kg	Kod Katalogowy	Cena zł/szt.
Biały do wody pitnej, z kopułą	2130/1220/1880	110	G0001029	3 830,00
Czarny na ścieki wraz z pokrywą i trzema przyłączeniami DN100	2130/1220/1880	110	G0001253	2 535,00
Czarny na ścieki wraz z pokrywą, cienkim filtrem, syfonem przelewu, ochroną przeciw zwierzęcą, stabilizatorem dopływu	2130/1220/1880	110	G0000688	3 415,00



Zbiorniki na ścieki i fekalia (3000 litrów)

Zbiornik	Wymiary w mm (d/s/h)	Waga w kg	Kod Katalogowy	Cena zł/szt.
Czarny z szybem kopuły i przykrywą	2300/1400/1760	210	G0000274	5 005,00
Czarny z szybem kontrolnym DN 200, bez szybu kopuły i przykrywy	2300/1400/1530	200	G0001545	4 830,00



Zbiornik podziemny GET 3.4 (3400 litrów)

Zbiornik	Wymiary w mm (d/s/h)	Waga w kg	Kod Katalogowy	Cena zł/szt.
Biały do wody pitnej, z kopułą	2300/1500/2250	150	G0001582	4 520,00
Czarny na ścieki wraz z pokrywą i trzema przyłączeniami DN100	2300/1500/2250	150	G0001281	3 150,00
Czarny na ścieki wraz z pokrywą, cienkim filtrem, syfonem przelewu, ochroną przeciw zwierzęcą, stabilizatorem dopływu	2300/1500/2250	150	G0000692	4 025,00



Zbiornik podziemny GET 4.5 (4500 litrów)

Zbiornik	Wymiary w mm (d/s/h)	Waga w kg	Kod Katalogowy	Cena zł/szt.
Biały do wody pitnej, z kopułą	2200/1800/2250	190	G0001583	5 915,00
Czarny na ścieki wraz z pokrywą i trzema przyłączeniami DN100	2200/1800/2250	190	G0001282	4 070,00
Czarny na ścieki wraz z pokrywą, cienkim filtrem, syfonem przelewu, ochroną przeciw zwierzęcą, stabilizatorem dopływu	2200/1800/2250	190	G0000825	4 950,00



Zbiornik podziemny GET 6.0 (6000 litrów)

Zbiornik	Wymiary w mm (d/s/h)	Waga w kg	Kod Katalogowy	Cena zł/szt.
Biały do wody pitnej, z kopułą	2300/2080/1940	260	G0001584	7 655,00
Czarny na ścieki wraz z pokrywą i trzema przyłączeniami DN100	2300/2080/1940	260	G0001283	5 350,00
Czarny na ścieki wraz z pokrywą, cienkim filtrem, syfonem przelewu, ochroną przeciw zwierzęcą, stabilizatorem dopływu	2300/2080/1940	260	G0000828	6 230,00



Zbiornik retencyjny do wody deszczowej (3400 litrów)

Zbiornik	Wymiary w mm (d/s/h)	Waga w kg	Kod Katalogowy	Cena zł/szt.
Czarny z pokrywą, syfonem przelewu, ochroną przeciw zwierzęcą, odpływem do kanału wody deszczowej, stabilizatorem dopływu	2300/1500/2250	150	G0001732	5 220,00



Zbiornik retencyjny do wody deszczowej (6500 litrów)

Zbiornik	Wymiary w mm (d/s/h)	Waga w kg	Kod Katalogowy	Cena zł/szt.
Czarny z pokrywą, syfonem przelewu, ochroną przeciw zwierzęcą, odpływem do kanału wody deszczowej, stabilizatorem dopływu	2300/2080/1940 (do dna rury dopływu wody deszczowej przyłączenia do domu)	260	G0001736	8 005,00



Studnia chłonna, Szyb rozsączający (900 litrów)

Zbiornik	Wymiary w mm	Waga w kg	Kod Katalogowy	Cena zł/szt.
Szyb chłonny (zestaw: zbiornik GES 0.9 z otworami chłonnymi, kosz filtrujący, otwory z gumową uszczelką wargową na rurę dopływu dn100)	średnica podstawy 1000mm średnica zbiornika 780mm wysokość 2150	50	G0000676	1 725,00



Przepompownia wody deszczowej (900 litrów)

Zbiornik	Wymiary w mm	Waga w kg	Kod Katalogowy	Cena zł/szt.
Szyb chłonny (zestaw: zbiornik GES 0.9, kosz filtrujący, otwór z gumową uszczelką wargową na rurę dopływu 1m (dn100) i rurą odpływu 0,80m poniżej terenu)	średnica podstawy 1000mm średnica zbiornika 780mm wysokość 2150	50	G0001607	1 380,00



Szyb podziemny GES 0.14 (140 litrów)

Zbiornik	Wymiary w mm	Waga w kg	Kod Katalogowy	Cena zł/szt.
Szyb podziemny z pokrywą	fi 400/1120	13	G0000985	420,00



Szyb podziemny GES 0.5 (500 litrów)

Zbiornik	Wymiary w mm	Waga w kg	Kod Katalogowy	Cena zł/szt.
Szyb podziemny z możliwością przedłużania, z pokryciem zabezpieczającym	fi 640/1650	30	G0001439	1 010,00



Szyb podziemny GES 0.9 (900 litrów)

Zbiornik	Wymiary w mm	Waga w kg	Kod Katalogowy	Cena zł/szt.
Szyb podziemny z pokrywą	średnica 780mm	50	G0000310	1 215,00

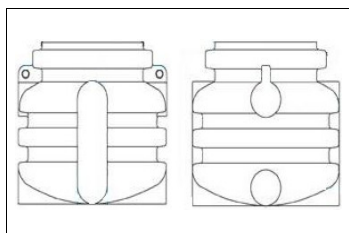

Szyb podziemny GES 1.1 (1000 litrów)

Zbiornik	Wymiary w mm	Waga w kg	Kod Katalogowy	Cena zł/szt.
Szyb podziemny z kopułą przesuwaną, adapterem i pokryciem zabezpieczającym	fi 1240/1260	65	G0000682	1 740,00

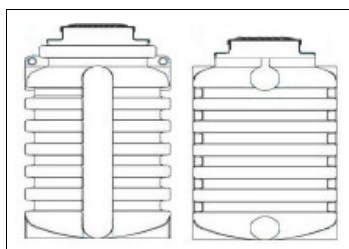

Szyb podziemny GES 2.2 (2000 litrów)

Zbiornik	Wymiary w mm	Waga w kg	Kod Katalogowy	Cena zł/szt.
Szyb podziemny z kopułą przesuwaną, adapterem i pokryciem zabezpieczającym	fi 1250/2230	120	G0000683	3 135,00

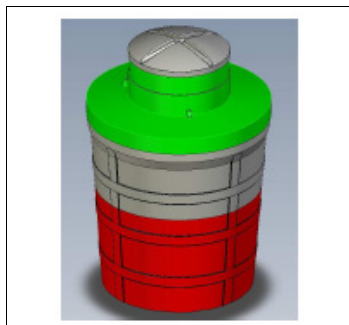

Zbiornik „szklanka” 2,25m³

Zbiornik	Wymiary w mm (d/s/h)	Waga w kg	Kod Katalogowy	Cena €/szt.
Czarny PP	1220/1483/2211	87		489,50
Czarny PE	1220/1483/2211	104		438,18

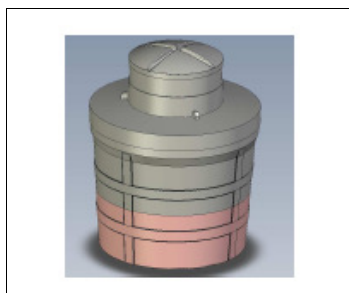

Zbiornik „szklanka” 1,50m³

Zbiornik	Wymiary w mm (d/s/h)	Waga w kg	Kod Katalogowy	Cena €/szt.
Czarny PP	1270/1483/1846	71		436,92
Czarny PE	1270/1483/1846	89		385,92

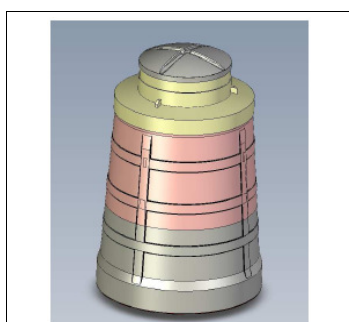

Zbiornik „dzwon” 2,25m³

Zbiornik	Wymiary w mm (d/s/h)	Waga w kg	Kod Katalogowy	Cena €/szt.
Czarny PP	1240/1463/2147	87		496,49
Czarny PE	1240/1463/2147	105		442,89

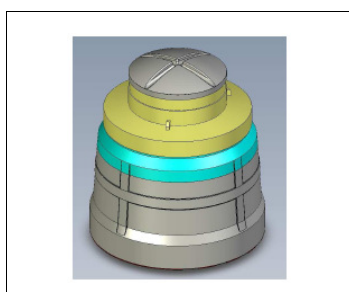

Zbiornik „dzwon” 1,50m³

Zbiornik	Wymiary w mm (d/s/h)	Waga w kg	Kod Katalogowy	Cena €/szt.
Czarny PP	1270/1483/1846	62		378,84
Czarny PE	1270/1483/1846	80		327,18

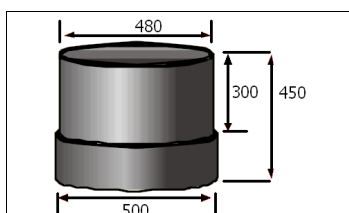

Przedłużenie kopuły do zbiornika GET 1.0

Produkt	Wymiary w mm	Waga w kg	Kod Katalogowy	Cena zł/szt.
Przedłużenie kopuły	fi 500/450		G0001719	415,00

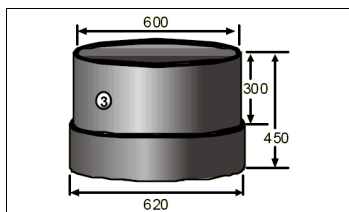

Przedłużenie kopuły

Produkt	Wymiary w mm	Waga w kg	Kod Katalogowy	Cena zł/szt.
Przedłużenie kopuły	fi 620/450		G0001720	490,00

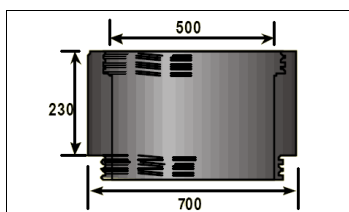

Przedłużenie kopuły do zbiornika 3000l z gwintem

Produkt	Wymiary w mm	Waga w kg	Kod Katalogowy	Cena zł/szt.
Przedłużenie kopuły	fi 700/250		G0000305	345,00

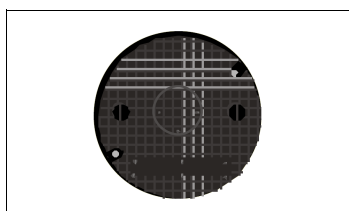

Pokrycie zabezpieczające po którym można chodzić

Produkt	Wymiary w mm	Waga w kg	Kod Katalogowy	Cena zł/szt.
Pokrycie z żeliwa			G0000831	245,00

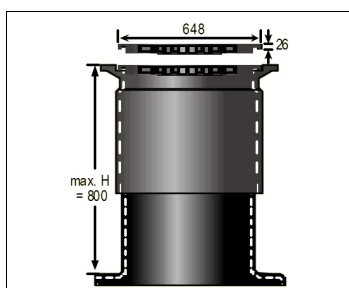

Kopuła przesuwana z adapterem*

Produkt	Wymiary w mm	Waga w kg	Kod Katalogowy	Cena zł/szt.
Kopuła przesuwana			G0000832	630,00

- * niekompatybilna z szybami podziemnymi i zbiornikiem podziemnym 1000l

Podane ceny są cenami orientacyjnymi i mogą ulec zmianie. Ewentualne rabaty do uzgodnienia indywidualnie
 Prosimy o przesyłanie zapytań na fax. lub e-mail.

Dla wszystkich transakcji obowiązują ogólne warunki sprzedaży dostępne na stronie internetowej www.amargo.pl lub bezpośrednio w siedzibie firmy AMARGO